



MECANOREM
REMORQUES

PIÈCES DÉTACHÉES

NAUTISME | PORTUAIRE | UTILITAIRE





MECANOREM
REMORQUES



Fabricant français de remorques de tous types depuis plus de 40 ans, MECANOREM est aujourd'hui l'un des acteurs majeurs du marché.

Regroupant 40 personnes et s'étendant sur plus de 8000 m², l'entreprise mobilise ses savoir-faire et compétences dans 4 secteurs principaux.

- › Remorques porte-bateaux (à voile ou à moteur)
- › Matériel portuaire (chariots hydrauliques, bords de stockage, etc.)
- › Remorques utilitaires (bennes, plateaux, parcs & jardins, etc.)
- › Remorques spéciales (sur-mesure, à partir de plans)

Basée à **Valognes (50)**, MECANOREM dispose d'un centre technique à **Gignac-la-Nerthe (13)** au nord de Marseille. Afin d'être encore plus proche de ses clients, MECANOREM dispose d'un réseau de plus de 1 000 revendeurs en France et à l'étranger.

Les remorques MECANOREM sont homologuées d'après les toutes dernières normes européennes de fabrication, 2007/46/CE.

Ces remorques sont notamment pourvues d' :

- › Un châssis et une structure d'essieu galvanisés à chaud
- › Une suspension à éléments de caoutchouc
- › Une plaque de signalisation démontable pour la mise à

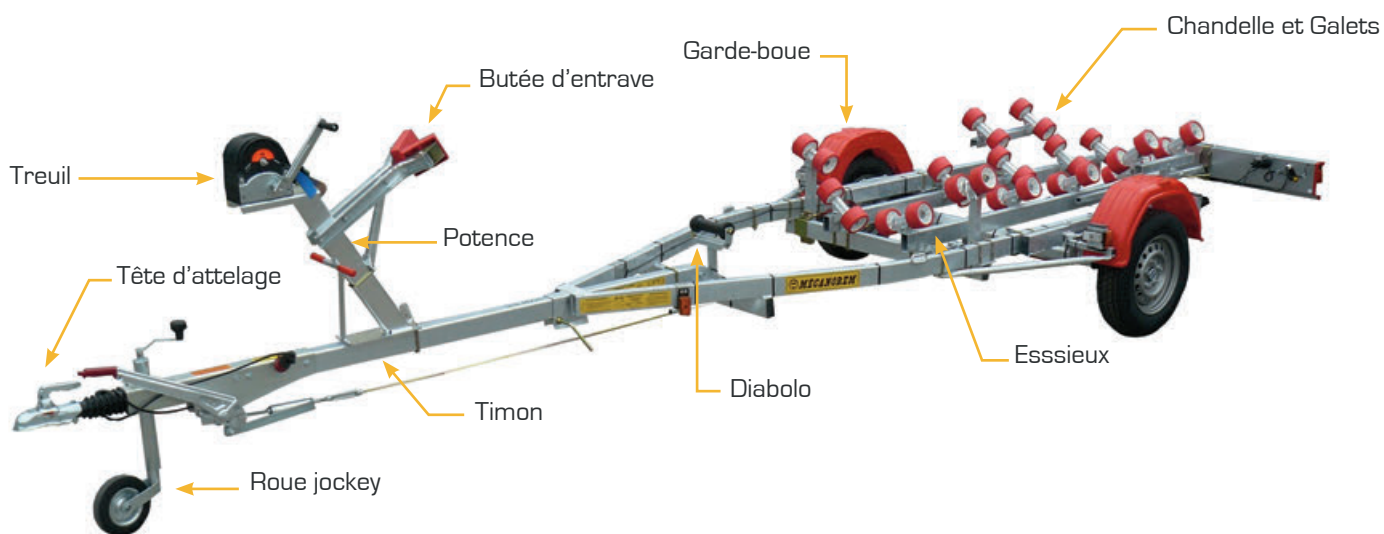



l'eau













› Un système de freinage ALKO avec recul automatique
 MECANOREM est membre agréé du SYFAMER (Syndicat national des fabricants de matériel pour la navigation de plaisance).

Retrouvez tous nos CONSEILS TECHNIQUES ainsi que nos CONDITIONS DE VENTE sur notre site internet

www.mecanorem.com



- SOMMAIRE -

ACCESSOIRES	04	
TREUIL	05	
ECLAIRAGE	06 à 09	
NAUTISME	10 à 17	
ROUES JOCKEY	18 à 19	
ATTELAGE	20 à 21	
ROUES	22 à 23	
GARDES-BOUES	24	
ACCESSOIRES ROUES	25	
HYDRAULIQUE	26 à 27	
ESSIEUX	30 à 34	
BON DE COMMANDE	35	
INDEX	38	

PIÈCES D'ASSEMBLAGE

- BRIDES -

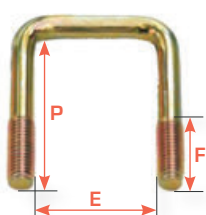

| Bride tube carré

Vendue par 10

Bride	E	P	Référence
30 x 30	30	50	T-02001-10
40 x 40	40	60	T-02002-10
50 x 50	50	75	T-02003-10
60 x 60	60	85	T-02004-10
80 x 80	80	110	T-02005-10
100 x 100	100	120	T-02006-10

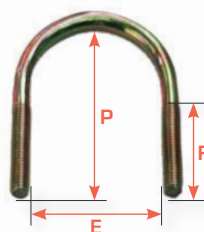

| Bride tube rond

Vendue à l'unité

Fil Ø	E	P	Référence
6	21	42	T-02020
6	27	52	T-02021
6	34	59	T-02022
8	42	73	T-02023
8	49	79	T-02024
8	60	91	T-02025

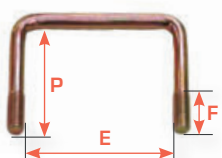

| Bride large

Brides M10/25 vendues par 10

Bride	E	P	Référence
M10/25			
50 x 30	50	55	T-02203-10
60 x 30	60	55	T-02014-10
80 x 40	80	65	T-02015-10
80 x 60	80	85	T-02204-10
100 x 50	100	75	T-02016-10
120 x 60	120	85	T-02017-10
M12/25			
140 x 80	140	105	T-02208
180 x 80	180	105	T-02209

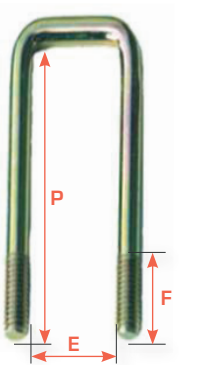

| Bride haute

Brides M10/25 vendues par 10

Bride	E	P	Référence
M10/25			
50 x 30	30	75	T-02105-10
60 x 30	30	85	T-02007-10
80 x 40	40	105	T-02008-10
80 x 60	60	105	T-02009-10
100 x 50	50	125	T-02010-10
100 x 40	40	125	T-02011-10
120 x 30	30	145	T-02012-10
120 x 60	60	145	T-02013-10
120 x 40	40	150	T-02115-10
M10/25*			
90 x 30	80	115	T-02112
140 x 40	40	190	T-02119
M12/25*			
140 x 80	80	165	T-02114
160 x 80	80	185	T-02116
180 x 80	80	205	T-02118

i Toutes ces brides sont réalisées en fil 9 mm et sont filetées à M10 sur F = 25 mm.

Les brides sont livrées avec les écrous auto freinés.

Finition : Zinguées

*vendue à l'unité

- PLAQUETTES & OMÉGAS -

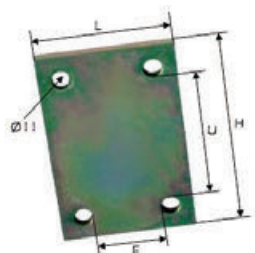

| Plaquettes d'assemblage

Plaquette	L	H	E	U	Référence	
30 x 30	30 x 30	70	70	30	30	T-02026
50 x 30	30 x 30	60	90	30	50	T-02051
50 x 50	40 x 40	80	90	40	50	T-02029
60 x 30	30 x 30	60	100	30	60	T-02027
60 x 60	40 x 40	80	100	40	60	T-02028
80 x 40	40 x 40	80	115	40	80	T-02030
100 x 50	40 x 40	80	135	40	100	T-02040
120 x 60	40 x 40	80	135	40	120	T-02050



| Oméga d'assemblage

Assemblage	E	U	Référence	
50 x 30	30 x 30	50	30	T-02059
50 x 50	30 x 30	50	30	T-02075
60 x 30	30 x 30	60	30	T-02060
60 x 60	30 x 30	60	30	T-02068
80 x 40	40 x 40	80	40	T-02061
100 x 50	40 x 40	100	40	T-02062
100 x 50	50 x 50	100	50	T-02063
120 x 60	50 x 50	120	60	T-02069

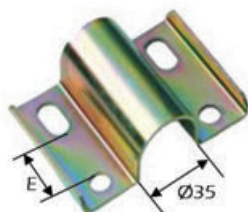

| Oméga d'articulation

E	Référence
30 - 40	T-02070
40 - 50	T-02071

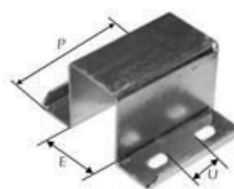

| Oméga de chariot

E	U	P	Référence
41	40 - 60	78	T-02301
62	40 - 60	78	T-02302
51	50 - 60	98	T-02303
62	60	116	T-02305
81	60 - 80	138	T-02304



| Plaquette 2 trous

Vendue par 10

U	Référence
30	T-02052-10
40	T-02053-10
50	T-02054-10
60	T-02055-10
80	T-02056-10
100	T-02057-10
120	T-02058-10

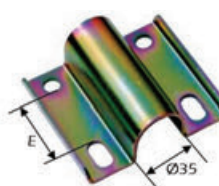

| Oméga de garde-boue

E	Référence
Ø 35	30 - 40 T-02042
Ø 35	50 - 60 T-02043
Ø 35	70 - 80 T-02044
Ø 35	90 - 100 T-02045
Ø 60	80 T-02046

› TREUILS ET ACCESSOIRES

- TREUILS ÉLECTRIQUES -



Caractéristiques	WORKS170	WARN DC 2000	WARN DC 4000	WORKS 8000
Référence	T-17516	T-17517	T-17518	T-17801
Puissance	1,6CV	1,6CV	1,9CV	4,8/2,1CV
Capacité de halage	772kg	900kg	1800kg	3600kg
Dimensions (hxlxL)	334x131x162mm	337x131x154mm	403x186,3x174,7mm	534x160x193mm
Poids	10kg	8,2kg	16,9kg	30kg
Frein	Automatique	Automatique	Automatique	Automatique
Câble galvanisé	11m Ø4mm	11m Ø4,7mm	13m Ø5,5mm	30m Ø8mm
Tension d'alimentation	12V	12V	12V	12V / 24V
Contrôle	Télécommande filaire 3,7 m	Télécommande filaire 3,7 m	Télécommande filaire 3,7 m	Télécommande filaire 3,7 m



| Radiocommande hertzienne
T-32501



| Platine porte treuils
T-17511



| Platine de fixation pour treuil
T-17510

- TREUILS À SANGLES -

Caractéristiques	RBW 1500	RBW 2500	RBW 3500
Référence	T-16301	T-16302	T-16303
Sangle Longueur	8m	8m	10m
Longueur Manivelle	250mm	290mm	290mm
Référence Manivelle	T-18020	T-18021	T-18021
Référence Sangle	T-18024	T-18025	T-18026
Référence Capot	T-18027	T-18028	T-18029



RBW 1500

- TREUILS MANUELS À CABLE -

Vendu sans câble

Référence	Type de treuil	Capacité de halage	Vitesse	Frein	Câble utilisé
T-16350	RPW 1000	450 kg	1	Non	8,5m Ø4-6
T-16390	RHW 2000	900kg	1	Non	8,5m Ø6



RPW 1000

- ACCESSOIRES -



Référence	Câble + Crochet	Référence	Crochets	Référence	Câble souple au mètre	Référence	Serre câble rond	Référence	Serre câble à étrier
T-16050	6m Ø4	T-16401	N°12	T-16404	Ø4	T-16501	Ø4	T-16604	Ø4
T-16075	7,5m Ø6	T-16402	N°14	T-16406	Ø6	T-16502	Ø6	T-16605	Ø6
T-16100	10m Ø6	T-16403	N°16	T-16406	Ø6	T-16503	Ø8	T-16608	Ø8
T-16200	12m Ø6			T-16408	Ø8	T-16504	Ø8	T-16610	Ø10

› FEUX MULTIFONCTIONS

| 7 Fonctions à LED

Dimensions : 243 x 148 x 48 mm
Poids : 500 g
Entraxe fixation : 152 mm
48 leds 12V - 4W avec câble

T-04240



- 7 & 8 FONCTIONS -



| Feu 7 fonctions

Dimensions : 215 x 140 x 52 mm
Poids : 470 g
Entraxe fixation : 150 mm
Ampoules :
2 x 12V 21W (T-04011)
1 x 12V 21W (T-04002)
1 x 12V 5W (T-04013)

T-04380D Droit
T-04380G Gauche



| Feu 7 fonctions AJBA

Dimensions : 187 x 130 x 50 mm
Poids : 340 g
Entraxe fixation : 150 mm
Connecteurs : 5 plots / 4 plots
Ampoules :
3 x 12V 21W (T-04002)
1 x 12V 10W (T-04003)

T-04350D Droit
T-04350G Gauche



| Feu 7 fonctions

Dimensions : 235 x 135 x 53 mm
Poids : 435 g
Entraxe fixation : 150 mm - vis Ø 6
Ampoules :
2 x 12V 21W (T-04002)
1 x 12V 5W (T-04012)
1 x 12V 21/5W (T-04014)

T-04340D Droit
T-04340G Gauche



| Feu 7 fonctions

Dimensions : 270 x 150 x 60 mm
Poids : 470 g
Entraxe fixation : 150 mm
Ampoules :
2 x 12V 21W (T-04011)
1 x 12V 21W (T-04012)
1 x 12V 5W (T-04013)

T-04271D Droit
T-04271G Gauche

- 5 & 7 FONCTIONS -



| Feu 5 fonctions ovale

Dimensions : 286 x 139 x 60 mm
Poids : 600 g
Entraxe fixation : 120 mm

T-04251 Droit
T-04250 Gauche



| Feu rectangulaire 5 fonctions AJBA

Dimensions : 190 x 93 x 55 mm
Poids : 290 g
Entraxe fixation : 57 mm
Ampoules :
2 x 12V 21W (T-04002)
1 x 12V 21/5W (T-04014)

T-04023D Droit
T-04023G Gauche



| Feu rectangulaire 5 fonctions PROMOT

Dimensions : 200 x 100 x 55 mm
Poids : 290 g
Entraxe fixation : 55 mm
Ampoules :
2 x 12V 21W (T-04002)
1 x 12V 21/5W (T-04014)

T-04022 Droit
T-04022 Gauche



| Feu 5 fonctions

Dimensions : 220 x 140 x 60 mm
Poids : 400 g
Entraxe fixation : 70 mm
Raccordement : 6,5 mm
Ampoules :
3 x 12V 21W (T-04002)
1 x 12V 21/5W (T-04014)

T-04026 Gauche
T-04025 Droit



| Feu 5 fonctions

Dimensions : 240 x 140 x 52 mm
Poids : 600 g
Entraxe fixation : 150 mm
Connecteurs : 5 plots
Ampoules :
2 x 12V 21W (T-04002)
1 x 12V 21/5W (T-04014)

T-04095 Droit
T-04096 Gauche



| Feu rectangulaire 5 fonctions CEE

Dimensions : 188 x 100 x 54 mm
Poids : 300 g
Entraxe fixation : 90 mm
Ampoules :
2 x 12V 21W (T-04002)
1 x 12V 21/5W (T-04014)

T-04027D Droit avec feu de recul



| Feu 4 fonctions monté Série P

Dimensions : 105 x 100 x 52 mm
Poids : 130 g
Entraxe fixation : 45 mm
Ampoules :
2 x 12V 21/5W (T-04014)

T-04032

Livré avec ampoule

Livré sans ampoule

> FEUX DE POSITION



| Feu blanc de position rectangle

Dim. : 96 x 47 x 25 mm
Entraxe fixation : 75 mm

T-04034



| Feu blanc de position carré

Dim. : 63 x 67 x 43 mm
Entraxe fixation : 30 mm

T-04035

> FEUX LATÉRAUX DE POSITION



Référence	Désignation	Ampoule
T-04042	12V bavette droite	12V 5W (T-04012)
T-04046	12V en applique	
T-04047	12V bavette coudée	
T-04048	24V bavette droite	

> FEUX DE GABARIT



| Feu de gabarit bicolore

Dim. : 75 x 40 x 25 mm
Entraxe fixation : 30 mm

Ampoule :
1 x 12V 5W (T-04013)

T-04045



| Feu de gabarit bicolore

Dim. : 60 x 55 x 40 mm
Entraxe fixation : 30 mm

Ampoule :
1 x 12V 5W (T-04013)

T-04055

> AUTRES FEUX

- FEUX ANTIBROUILLARD -



| Feu antibrouillard série P

Dim. : 80 x 70 x 55 mm
Entraxe fixation : 55 mm

Ampoule :
12V 21 W (T-04011)

T-04066



| Feu antibrouillard Jokon

Dim. : 121 x 88 x 48 mm
Entraxe fixation : 30 mm

Ampoule :
2V 21 W (T-04011)

T-04065

- FEU ÉCLAIREUR DE PLAQUE -



| Feu éclairer de plaque

Dim. : 80 x 70 x 55 mm
Entraxe fixation : 55 mm

Ampoule :
12V 21 W (T-04011)

T-04060

- GYROPHARES -



| Gyrophare à LED 12/24V

Fixation : par 3 points
Ø 122 - H. : 140 mm

T-71540



| Gyrophare jaune

Fixation : par 3 points
Ø 140 - H. : 190 mm

T-04098 Gyrophare 12V
T-04097 Gyrophare 24V



| Adhésif rectangulaire

Dim. : 57 x 39 mm

T-04039 Orange



| Triangle homologué

Hauteur : 138 mm
Entraxe : 70 mm

T-04040



| Adhésif rond

Dim. : Ø 54 mm

T-04036 Blanc
T-04037 Orange
T-04038 Rouge



| Support prise de courant

T-35251

> AMPOULES Vendues par boîte de 10



| Graisseur jaune

12V - 21W

T-04002



| Graisseur

12V - 21W

T-04011



| Graisseur

T-04012

12V - 5W

T-04003

12V - 10W



| Navette

12V - 5W

T-04013



| Ampoule stop

12V - 21/5W

T-04014



› RAMPES D'ÉCLAIRAGE

- RAMPE D'ÉCLAIRAGE -



T-03001	Câble de 7m	Largeur de 1,35m
T-03004	Câble de 7m	Largeur de 1,50m

- RAMPE D'ÉCLAIRAGE NAVICA -



T-03008CE	Largeur de 1,85m	+ feu de recul
------------------	------------------	----------------

- RAMPE D'ÉCLAIRAGE COMPLETE - RADEX



T-03101	1,75m	Prise 13 plots	+ feu de recul
T-03102	1,95m	Prise 13 plots	+ feu de recul
T-03103	2,15m	Prise 13 plots	+ feu de recul

- RAMPE D'ÉCLAIRAGE COMPLETE -



T-03010CE	1,75m	Prise 13 plots	+ feu de recul
T-03011CE	1,95m	Prise 13 plots	+ feu de recul
T-03012CE	2,15m	Prise 13 plots	+ feu de recul

› Câbles et faisceaux

- Câbles électriques -



Câbles électriques souple multiconducteurs
Vendu au mètre linéaire

T-03054	Fil 2 x 1 mm
T-03058	Fil 7 x 1 mm
T-03061	Fil 8 x 1 mm

- Faisceaux avec épissures -



Faisceaux avec épissures
Les fiches sont incluses avec les faisceaux

T-03050	Longueur 8,5 m
T-03050CE	Longueur 8,5 m
T-03051	Longueur 10 m
T-03051CE	Longueur 10 m
T-04260	Longueur 3 m
T-04260CE	Longueur 3 m

Sans épissures



> RACCORDEMENT / CONNECTIQUE

- PRISES DE RACCORDEMENT -



| Fiche mâle 13 plots
plastique
T-04010



| Fiche mâle 7 plots
T-04015 Corps plastique
T-04016 Corps métal



| Fiche mâle 7 plots 24V
T-04017 Corps plastique
T-04049 Corps métal



| Fiche mâle 6+7 plots
plastiques
T-04043

- ADAPTATEURS -



| Adaptateur 13-7 broches
Pour Véhicule 7broches
Corps plastique
Fiche mâle 7 plots
Fiche femelle 13 plots
T-04024



| Adaptateur 7-13 broches
Pour Véhicule 13 broches
Corps plastique
Fiche mâle 13 plots
Fiche femelle 7 plots
T-04069



| Prise adaptateur 24/12 V
7 pôles
12 Volts
T-04711



| Prise d'accouplement
Fiche femelle
7 plots
12V
T-04710

- SOCLES DE RACCORDEMENT -



| Socle femelle 7 plots
T-04020 Corps plastique
T-04021 Corps métal



| Socle femelle
T-04030 13 plots
T-04031 6 + 7 plots



| Batterie 12V
T-70502 Batterie 70 AH
T-70517 Batterie 100 AH
T-70521 Batterie 120 AH



| Raccord électrique
Prise Fenwick
Vendu par paire
T-32604

> DIVERS



| Rallonge de feux
Tube rond Ø27
Longueur de 1 m
T-03063



| Fixation pour support
rampe d'éclairage
T-04261

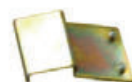

| Ressort plaque de feu
Monobloc
T-04258



| Embout plaque de feu
Droite ou Gauche
Pour MB1/MB2/MB3
T-04257 Rouge
T-04104 1,35 / 1,50



| Ecroû papillon
Diamètre Ø 8mm
Vendu par 10
T-03080



| Ferrure support skis
T-03078



| Skis tube Navica
30 x 30 mm
Longueur 1 m
T-03064



| Skis tube
30 x 30 mm
Longueur de 1,2 m
T-03073



| Fixation ski
Hauteur : 80 mm
T-03070



| Goupille bêta
Vendu par 10
T-03083 Ø 3 mm
T-03086 Ø 4 mm



| Goupille grenade
Vendu par 10
T-03089 Ø 4,5 mm
T-03088 Ø 6 mm



| Vis de blocage
M14
T-03092 Avec anneau
T-03095 En L
T-03098 En L NAVICA



| Poignée de serrage
T-03096 M12
T-03097 M14

ARTICLES EN CAOUTCHOUC

GALETS



| Galet bi-matière
 Ø 100 mm - L : 50 mm
 Alésage : Ø 21 mm
T-06101 Rouge
T-06102 Jaune
T-06103 Turquoise
T-06104 Noir
 Alésage : Ø 17 mm
T-06105 Noir Jeantet



| Galet 185 Polyamide
 Bi-matière rouge
 Ø 120 mm - L : 75 mm
 Alésage Ø 21 mm
T-06185 Rouge
T-06186 Noir
T-06187 Jaune



| Galet 120 JEANTET
 Alésage Ø 21 mm
T-06106 Noir
T-06107 Noir Renforcé



| Galet PM
 Ø 75 mm - L : 75 mm
 Alésage Ø 17 mm
T-06070
 Alésage Ø 21 mm
T-06071



| Galet GM
 Ø 120 mm - L : 75 mm
 Alésage Ø 17 mm
T-06080
 Alésage Ø 21 mm
T-06081



| Galet PRO 100 bagué
 Ø 140 mm - L : 80 mm
 Alésage Ø 21 mm
T-06100



| Galet 082 RB Renforcé
 Ø 120 mm - L : 80 mm
 Monté sur bagues nylon
 Alésage Ø 21 mm
T-06082



| Galet de centrage
 Ø 90 mm - Ø 115 mm
 L : 80 mm
 Alésage Ø 21 mm
T-06115

DIABOLOS



| Diabolo Mini 030
 130 x Ø 70 - 40
T-06030 Alésage Ø 15 mm
T-06031 Alésage Ø 21 mm



| Diabolo GM 040
 200 x Ø 75 - 50
 Alésage Ø 17 mm
T-06040 Noir
 Alésage Ø 21 mm
T-06041 Noir (485g)
T-06042 Rouge (380g)



| Diabolo Super 060
 200 x Ø 85 - 60
 Alésage Ø 21 mm
T-06060



| Diabolo PN 050
 200 x Ø 70 - 60
 Alésage Ø 17 mm
T-06050
 Alésage Ø 21 mm
T-06051 Noir (730g)
T-06052 Rouge (585g)



| Diabolo Super 060
 Avec tube à l'intérieur
 200 x Ø 85 - 60
 Alésage Ø 21 mm
T-06061A

PATINS



| Patin PM 010
 L : 130 mm
 lg : 100 mm
 Alésage : 1 x Ø 11 mm
T-07110 Noir
T-07111 Rouge
T-07112 Jaune
T-07113 Turquoise



| Patin GM 020
 L : 300 mm - lg : 100 mm
 Ht : 30 mm
 Alésage : 2 x Ø 11 mm
T-07120 Noir
T-07121 Rouge
T-07122 Jaune
T-07123 Turquoise



| Patin GM 030
 L : 300 mm - lg : 100 mm - Ht : 20 mm
 Alésage : 2 x Ø 11 mm
T-07130
T-07131
Noir
Rouge

- CONDITIONNEMENT ARTICLES CAOUTCHOUC -



DESIGATIONS	REFERENCES	Ø	Ø	L	I	Ø ALESAGE	CONDITION.
DIABOLOS							
MINI	T-06030	70	40	130		15	50
	T-06031	70	40	130		21	72
	T-06040	75	50	200		17	30
	T-06041	75	50	200		21	58
	T-06042	75	50	200		21	30
	T-06050	70	60	200		17	32
	T-06051	70	60	200		21	32
	T-06052	70	60	200		21	32
SUPER	T-06060	85	60	200		21	28
SUPER TUBE	T-06061A	85	60	200		21	28
	T-06070	75		75		17	75
GALETS	T-06071	75		75		21	75
	T-06080	120		75		17	30
	T-06081	120		75		21	30
O82 RB	T-06082	120		80		21	30
PRO	T-06100	140		80		21	20
BI MATIERE ROUGE	T-06101	100		50		21	72
BI MATIERE JAUNE	T-06102	100		50		21	48
BI MATIERE TURQUOISE	T-06103	100		50		21	72
BI MATIERE NOIR	T-06104	100		50		21	72
JEANTET NOIR	T-06105	100		53		17	200
	T-06106	120		57		21	200
JEANTET NOIR RENF	T-06107	120		57		21	200
CENTRAGE	T-06115	115	90	80		21	30
BI MATIERE ROUGE	T-06185	120		75		21	60
BI MATIERE NOIR	T-06186	120		75		21	60
BI MATIERE JAUNE	T-06187	120		75		21	60
CÔNE PN	T-06190	180	55	135		21	
PATIN PM 010 NOIR	T-07110			130	100	11	90
PATIN PM 010 ROUGE	T-07111			130	100	11	90
PATIN PM 010 JAUNE	T-07112			130	100	11	90
PATIN PM 010 TURQUOISE	T-07113			130	100	11	90
PATIN GM 020 NOIR	T-07120			300	100	11	34
PATIN GM 020 ROUGE	T-07121			300	100	11	34
PATIN GM 020 JAUNE	T-07122			300	100	11	34
PATIN GM 020 TURQUOISE	T-07123			300	100	11	34
PATIN GM 030 RENFORCE NOIR	T-07130			300	100	11	48
PATIN GM 030 RENFORCE ROUGE	T-07131			300	100	11	48
TAMPON DE BUTEE D'ETRAVE	T-07200			160	55		
PROFIL 9035	T-07035			LG. 0M600	90 x 35		
	T-07036			LG. 0M750	90 x 35		
	T-07037			LG. 4M500	90 x 35		
PROFIL 3010 NOIR	T-07040			AU ML	30 x 10		

EMBALLAGE : TOUTES CES PIECES SONT CONDITIONNEES DANS DES CARTONS

POUR TOUTE COMMANDE IMPORTANTE : CARTONS SUR PALETTE PERDUE AVEC HOUSSE TERHMORETRACTABLE

ARTICLES EN CAOUTCHOUC

- DIVERS -



| Cône PN

En plastique rouge
Ø 180 mm x 55 mm
Alésage Ø 21 mm

T-06190



| Tampon butée d'étrave

L : 160 mm - lg : 55 mm
Fixation par 2 vis M10

T-07200



| Poignée plastique rouge

T-07053	Ø 8
T-07054	Ø 10
T-07055	Ø 12
T-07056	Ø 17
T-07057	Ø 21
T-07058	Ø 25
T-07059	Ø 27
T-07060	Ø 34



| Embouts pour tube

T-07045	25 x 25
T-07041	30 x 30
T-07042	40 x 40
T-07046	40 x 27
T-07047	50 x 30
T-07043	50 x 50
T-07048	60 x 30
T-07049	80 x 40
T-07050	100 x 50
T-07051	120 x 60



| Profil 3010

L : au mètre
lg : 30 x 10 mm

T-07040



| Profil 9035

lg : 90 x 35 mm

T-07035
T-07036
T-07037

L : 600 mm
L : 750 mm
L : 4500 mm

| Poignée plastique jaune

T-07061 Ø 21

| Poignée plastique turquoise

T-07062 Ø 21

ENSEMBLES EN CAOUTCHOUC

- ENSEMBLES DIABOLO -



| Diabolo mini 030

Encombrement :
170 x 70 x 90 mm

T-09030



| Diabolo GM 040

Encombrement :
250 x 75 x 95 mm

T-09040 Noir
T-09039 Rouge



| Diabolo PN 050

Encombrement :
250 x 70 x 90 mm

T-09050 Noir
T-09051 Rouge



| Diabolo Super

Encombrement :
250 x 85 x 100 mm

T-09060



| Diabolo Super 060

Avec tube à l'intérieur
Encombrement :
250 x 85 x 100 mm

T-09061

- ENSEMBLES PATIN -

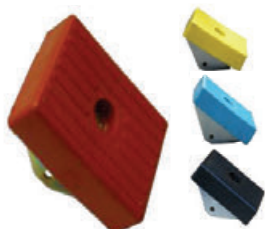

| Patin PM 130 x 100

Support patin PM

T-10010 Rouge
T-10011 Jaune
T-10012 Turquoise
T-10013 Noir



| Patin GM 300 x 100

Support patin GM

T-10020 Pour chandelle de 30 x 30
T-10021 Pour chandelle de 50 x 50



| 2 Patins GM 300 x 100

Support patin GM double

T-10022 Rouge
T-10022N Noir
T-10028 Jaune



| 2 Patins GM 300 x 100

Support patin GM

T-10023 Rouge

ENSEMBLES EN CAOUTCHOUC

ENSEMBLES PATIN



Support patin GM triple

3 patins GM 300 x 100

T-10025 Rouge
T-10025N Noir



Support patin GM quadruple

4 patins GM 300 x 100

T-10024 Rouge
T-10024N Noir

ENSEMBLES GALETS



2 galets 100 bi-matière Ø 100

Monté sur balancier PM 30 x 30
Tube : 30 x 30 mm
Encombrement : 215 x 100 mm

T-09887 Rouge
T-09888 Jaune
T-09889 Turquoise



2 galets 100 bi-matière Ø 100

Monté sur balancier GM 40 x 40
Tube 40 x 40mm
Encombrement : 215 x 100 mm

T-09286 Rouge
T-09286N Noir
T-09287 Jaune
T-09288 Turquoise
T-09290N Noir Jeantet



2 galets 185 bi-matière Ø120

Monté sur balancier GM 40 x 40
Tube : 40 x 40 mm
Encombrement : 205 x 115 mm

T-09285 Rouge
T-09285N Noir
T-09289 Jaune
T-09291N Noir Jeantet



Ensemble 2 galets MTX

Monté sur balancier MTX axe Ø 20
Creux, Tube : 40 x 40 mm
Encombrement : 255 x 120 x 140 mm

T-09387	Rouge	Ø 100 mm
T-09387N	Noir	Ø 100 mm
T-09388	Jaune	Ø 100 mm
T-09389	Turquoise	Ø 100 mm
T-09890N	Noir Jeantet	Ø 100 mm
T-09386	Rouge	Ø 120 mm
T-09386N	Noir	Ø 120 mm
T-09390	Jaune	Ø 120 mm
T-09891N	Noir Jeantet	Ø 120 mm
T-09891NR	Noir Jeantet Renforcé	Ø 120 mm



2 galets PM carré 30 x 30

Monté sur balancier PM 30 x 30
Encombrement : 200 x 70 x 95 mm

T-09070



2 galets GM carré 40 x 40

Monté sur balancier GM 40 x 40
Encombrement : 210 x 120 mm

T-09080



2 galets 082 RB

Encombrement : 215 x 120 mm
Monté sur balancier GM 40 x 40

T-09082

Monté sur balancier PM 30 x 30
T-09083



2 galets PRO

Monté sur balancier PRO (T-08010)
Encombrement : 225 x 140 mm

T-09100



Balancier PN

Monté sur balancier GM 40 x 40
Encombrement : 310 x 180 mm

T-09190



4 galets 082 RB

Encombrement : 245x280x135mm

T-09086



4 galets PRO

Encombrement : 32x255x140mm

T-09114



Ensemble diabolo

Composé d'un axe, d'un diabolo-super 060 et de 2 galets de centrage

T-09195

i Voir tous nos balanciers et chandelles pages 15 et 16

› ENSEMBLES GALETS & CHANDELLES

– ENSEMBLES 2 GALETS –



| Ensemble de 2 galets Ø 100 bi-matière
Couleur jaune

Référence	Chandelle	Longueur	Oméga
T-10902	30x30	400mm	Sans
T-10898	40x40	400mm	Avec
T-10881	40x40	500mm	Sans
T-10897	40x40	500mm	Avec



| Ensemble de 2 galets Ø 100 bi-matière
Couleur bleue

Référence	Chandelle	Longueur	Oméga
T-10905	30x30	350mm	Avec
T-10904	30x30	350mm	Sans
T-10907	40x40	350mm	Avec
T-10906	40x40	400mm	Avec
T-10884	40x40	500mm	Sans



| Ensemble de 2 galets Ø 100 bi-matière
Couleur rouge

Référence	Chandelle	Longueur	Oméga
T-10887	30x30	500mm	Avec



| Ensemble de 2 galets PM
Oméga 60 x 30
T-10030



| Ensemble de 2 galets PRO
Oméga 80 x 40 ou 100 x 50
T-10100



| Ensemble de 2 galets 185
bi-matière Ø 120
Sur balancier GM
T-10285 Oméga 80 x 40
T-10286 Oméga 100 x 50



| Ensemble de 2 galets 082 RB
Balancier GM
Oméga 80 x 40 ou 100 x 50
T-10082



| Ensemble de 2 galets 185
bi-matière Ø 120
Sur balancier GM
T-10286J Oméga 100 x 50



| Ensemble de 2 galets 185
bi-matière Ø 120
Sur balancier GM
T-10286N Oméga 100 x 50

– ENSEMBLES 4 & 6 GALETS –



| Ensemble 185 bi-matière
T-09486 Balancier 30 (rouge)
T-09485 Balancier 40 (rouge)
T-09492 Balancier 40 (jaune)



| Ensemble PRO double
T-10110 Oméga 80 x 40
T-10111 Oméga 100 x 50
T-10114 Oméga 120 x 60



| Ensemble 4 galets 185
T-10085 Oméga 80 x 40
T-10095 Oméga 100 x 50



| Ensemble 4 galets 082
T-10086 Oméga 80 x 40
T-10096 Oméga 100 x 50
T-10097 Oméga 120 x 60

ENSEMBLES GALETS & CHANDELLES

ENSEMBLES 4 GALETS



| Ensemble Quadruple sur balancier
Couleur turquoise
T-10912 Chandelle 30 x 30
T-09489 Chandelle 40 x 40
T-09490 Chandelle 40 x 40 renforcé



| Ensemble Quadruple sur balancier
Couleur jaune
T-10087



| Ensemble Quadruple sur balancier
Couleur rouge
T-09488 Chandelle 40 x 40



| Ensemble Quadruple
Turquoise ; Chandelle 40 x 40
T-10091 Avec oméga
T-10807 Sans oméga

ENSEMBLES 6 GALETS



| Ensemble Sextuple
Couleur turquoise
Balancier fixe sextuple GM Navica
T-10092 Avec oméga renforcé
T-10810 Sans oméga



| Ensemble Sextuple
Couleur jaune
Balancier fixe sextuple GM Navica
T-101406 Avec oméga renforcé
T-10093 Sans oméga



| Ensemble Diabolo MTX
Simple avec diabolo O40
T-09043 Longueur 200 mm
T-09042 Longueur 250 mm
T-09044 Longueur 300 mm
T-09045 Longueur 350 mm
Simple avec diabolo PN 050
T-11059 Longueur 300 mm
T-11058 Longueur 350 mm



Double avec diabolo O60
T-09041 Pour MTX
T-09041R Pour NX



| Ensemble Diabolo PN
Composé d'un support, d'un diabolo, d'un oméga et de brides
T-11060 Avec oméga
T-11061 Avec galet de centrage

ENSEMBLES PATIN



| Ensemble support patin de nez réglable
T-11005



| Ensemble patin latéral
Avec caoutchouc, brides et oméga
T-11025



| Ensemble traverse patins latéraux
Composé d'une traverse, 2 patins latéraux, des brides et omégas
T-11035

ENSEMBLES CÔNES



| Ensemble cônes sur balancier avec chandelle
Composé de cônes, d'un balancier, d'une chandelle, de brides et d'oméga
T-11030



| Ensemble traverse petit modèle
Composé de 2 ensembles de cônes, d'une chandelle, de brides et d'oméga
T-11040



| Ensemble rampe 12 cônes
Composé d'une rampe et de 12 cônes
T-11080

› BALANCIERS & SUPPORTS

- BALANCIERS -



| Balancier PM
Pour chandelle de 30
Axe Ø 20 pour cônes
Longueur 290 mm
T-08006
Axe Ø 20 pour galets
Longueur : 180 mm
T-08005



| Balancier GM
Pour chandelle de 40
Axe Ø 20 creux GM
T-08011
Axe Ø 17 creux GM
T-08018
Axe Ø 20 plein PRO
T-08010



| Balancier SUPER
Pour chandelle de 40
Axe Ø 20 creux GM
T-08013
Axe Ø 20 plein PRO
T-08012



| Balancier CR
Axe Ø 20 creux
T-08009
Axe Ø 17 creux
T-08017
Axe Ø 20 plein
T-08008

- AXES ET RONDELLES D'ARRÊTS -



| Axes en acier plein

T-08014	Diamètre Ø 14	Longueur 170 mm
T-08016	Diamètre Ø 16	Longueur 250 mm
T-08020	Diamètre Ø 20	Longueur 250 mm
T-08021	Diamètre Ø 20	Longueur 370 mm



| Axes creux en tube

T-08030	Diamètre Ø 20	Longueur 170 mm
T-08031	Diamètre Ø 20	Longueur 250 mm



| Rondelle frein pour axe

Vendu par lot de 50

T-08214	Diamètre Ø 14
T-08216	Diamètre Ø 16
T-08220	Diamètre Ø 20

- SUPPORTS PATIN -



| Support de patin PM

T-08055



| Support de patin GM
Pour tube de 30

T-08070



| Support de patin GM
Pour tube de 50

T-08075



| Support de patin GM
double
Pour tube de 50

T-08080



| Support de patin GM

T-08085

- SUPPORTS DIABOLOS -



| Support diablo mini

Axe Ø 20

T-08047



| Support diablo PM ou GM

Axe Ø 20

T-08052



| Support diablo MTX

Double pour diablo O60
Axe Ø 20

T-08096



| Support diablo MTX

Simple pour diablo O40
Axe Ø 20

T-08097 Longueur 200

T-08095 Longueur 250

Simple pour diablo O40 ou diablo PN050

T-08098 Longueur 300

T-08099 Longueur 350

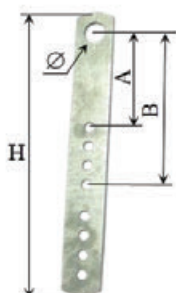

| Ferrure support diablo sur châssis

Simple pour diablo O40

Réf.	H	A	B	Ø	Tube
T-08101	200	55	120	21	60x30 80x40
T-08104	350	100	120	21	80x40 100x50



- CARDAN -

| Cardan pour tube

T-08060	PM	Pour tube de 50
T-08062	GM	Pour tube de 60
T-08064	SU	Pour tube de 70

› CHANDELLES



Référence	Chandelle	Longueur
T-12004		300mm
T-12005		350mm
T-12006	30x30x2	400mm
T-12008		500mm
T-12010		600mm
T-12014		400mm
T-12016	40x40x2	500mm
T-12018		600mm
T-12020		700mm
T-12023		500mm
T-12024	50x50x2	600mm
T-12026		800mm
T-12028		1000mm
T-12032	50x50x3,2	1200mm
T-12034		1500mm



Référence	Tube	Longueur
T-12012	30x30	3000mm
T-12022	40x40	3000mm
T-12036	50x50	3000mm
T-12051	50x30	3000mm
T-12052	60x30	3000mm
T-12053	80x40	3000mm
T-12054	60x60	3000mm



Chandelle réglable
Chandelle 50x50
Longueur 500
Réglage : 150mm
T-12100

- ÉLÉMENTS DE CHÂSSIS SUR DEMANDE -

Pour faire votre demande d'éléments de châssis, veuillez nous envoyer le numéro de série de votre remorque
Ex : VHT _____

ainsi que la pièces dont vous avez besoin par mail :

piecesdetachees@mecanorem.com.

Nous vous enverrons la référence à indiquer sur votre bon de commande.

› ENSEMBLE TREUIL

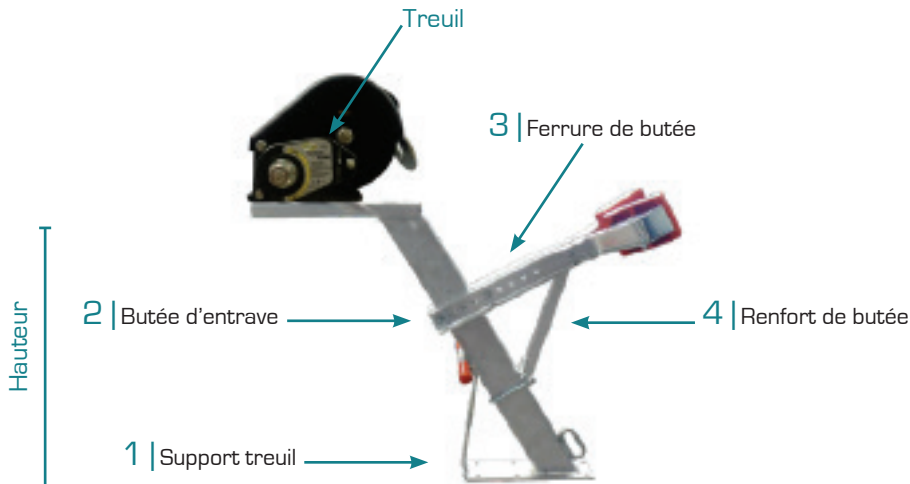

1 Support Treuil (1)

	Référence	Section	Hauteur
PM	T-14100	60x30	500
	T-14101	40x40	400
	T-14202	80x40	800
GM	T-14200T	80 x 40	550
	T-14301T	80 x 40	650
	T-14303	100x50	700
Super	T-14304	100x50	600
	T-14305	100x50	1000
Hyper	T-14400	120x60	800
	T-14430	120x60	900

2 Butée d'entrave complète (2)

	Référence	Section
PM	T-14150	Rouge
	T-14151	Jaune
	T-14160	Rouge
MM	T-14161	Jaune
	T-14162	Turquoise
	T-14250	Rouge
GM	T-14251	Jaune
	T-14252	Noir
	T-14270	Turquoise
Hyper	T-14352	Turquoise
	T-14450	Rouge
	T-14451	Turquoise
	T-14452	Jaune
Super	T-14350	Rouge

3 Ferrure de butée (3)

	Référence	Longueur
PM	T-14110	380mm
GM	T-14310	470mm
Hyper	T-14410	580mm
Rallonge	T-14411	550mm

4 Renfort butée d'entrave (4)

	Référence	Longueur
PM	T-14722	230mm
GM	T-14723	300mm
Hyper	T-14724	380mm

› ROUES JOCKEY

– ROUES JOCKEY SEULES –



| PM 34

Roue jockey Ø 34
Galet de 160 x 40mm
Charge utilitaire maxi: 40 kg
Poids 2,4 kg

T-13022



| PM 42

Roue jockey Ø42
Galet de 200 x 50mm
Charge utilitaire maxi: 65 kg
Poids 5 kg

T-13032



| PM 48

Roue jockey Ø48
Galet de 200 x 50mm
Charge utilitaire maxi: 80 kg
Poids 5 kg

T-13042



| Super 60

Roue jockey Ø 60
Galet de 250 x 80mm
Charge utilitaire maxi: 120 kg
Poids 9 kg

T-13062



| Hyper 70 Relevable

Roue jockey 70x70
Galet de 250 x 80mm
Charge utilitaire maxi: 250 kg
Poids 15 kg

T-13072



| Gonflable

Roue jockey Ø48
Galet de 260 x 85mm
Charge utilitaire maxi: 120 kg
Poids 5 kg

T-13082

– ROUES JOCKEY AVEC COLLIER –



Référence	Roue Jockey + Collier	Poids	Référence Collier	Collier
T-13020	PM 34	3 kg	T-13023	
T-13030	GM 42	5,4 kg	T-13033	
T-13040	GM 48	5,5 kg	T-13043	A boulonner
T-13080	GM 48 Gonflable	5 kg	T-13043	
T-13060	Super 60	10,5 kg	T-13063	
T-13070	Super 70	15,5 kg	T-13073	A souder

— COLLIERS —



| Collier complet à brides

T-13024	RJ PM 34	60x60
T-13035	RJ GM 42	80x60
T-13044	RJ GM 48	60x60



| Collier complet à boulonner

T-13023	RJ PM 34
T-13033	RJ GM 42
T-13063	RJ GM / Super 60
T-13043	RJ GM 48 - 2 trous



| Collier complet à boulonner

Pour RJ GM 48 renforcé 4 trous
T-13049



| Collier support RJ MTX

T-13412	RJ GM 48	80x40
T-13405		100x50
T-13067	RJ GM 60	100x50
T-13068		120x60

— ACCESSOIRES POUR ROUES JOCKEY —



| Poignée de serrage

T-13243 Pour RJ PM 34, GM 42, GM 48
T-13363 Pour RJ GM 60 et Super 60



| Axe de roue jockey

T-13134



| Roue seule pour RJ GM 42 et GM 48

Ø ext : 200 x 50
Alésage : 20
Jante : plastique / acier
Largeur : 30

T-13248



| Roue seule pour RJ GM 60 et Super 60

Ø ext : 220 x 65
Alésage : 20
Jante : acier
Largeur : 60

T-13368



| Roue seule pour pour Hyper 70

Ø ext : 250 x 80
Alésage : 25
Jante : acier
Largeur : 200

T-13371



| Roue seule pour pour RJ Gonflable

Ø ext : 250 x 80
Alésage : 20
Jante : plastique
Largeur : 90

T-29502

— BÉQUILLES —



| Béquille Ø 34

Longueur : 550 mm

T-13010



| Béquille Ø 42

Longueur : 550 mm

T-13015



| Béquille Ø 48

Longueur : 550 mm

T-13016



| Vérin jambe de force

1300kg

T-13501



| Vilebrequin de 23

T-13503

— VÉRINS —
ET JAMBES DE FORCE

› COMMANDES DE FREIN

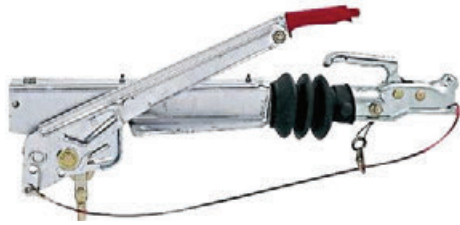

Référence	Type	PTAC	Type de frein	Poids	Tête
T-36501	60S/2	450 / 750 kg	1636G / 1637	9 kg	AK160
T-36502	90S/3	700 / 1000 kg	1636G / 1637 / 20	9 kg	AK160
T-36503	161S	950 / 1600 kg	1637 / 2051	12 kg	AK160
T-36504			2361		
T-36505	251S	1500 / 2600 kg	1637 / 2051	14 kg	AK300
T-36506			2361		
T-36507	2,8VB/1	2500 / 3500 kg	2051 / 2361	33 kg	AK350

Commande de freinage pour timons carrés

Référence	Type	PTAC	Timon
T-36540	60S/2	750 kg	60x60
T-36541	90S/3	1000 kg	70x70
T-36543	161S	1600 kg	70x70
T-36545	2,8VB/1	3500 kg	120x120

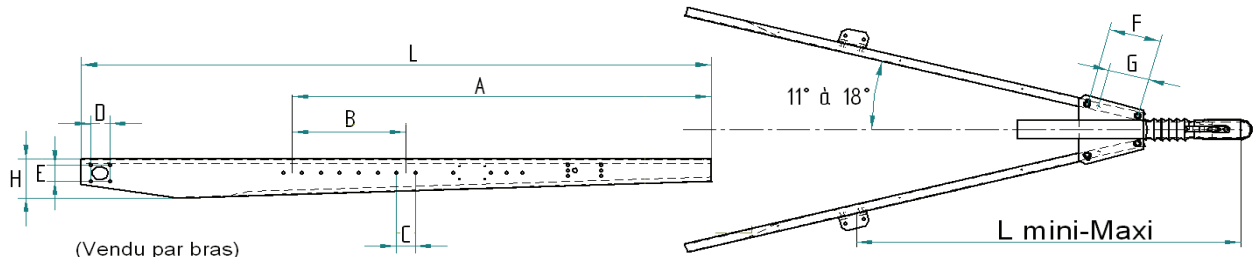

Timons en Vé homologués 94/20

Référence	Type	PTAC	L	A	B	C	D	E	F	G	H	L mini-max
T-21501	TV 175750	750kg	1,75m	1110	240	60	50	40	165	130	120	970-1415
T-21502	TV 200110	1100kg	2,00m	1330	360	60	60	60	165	-	140	1275-1415
T-21503	TV 200170	1700kg	2,00m	1330	360	60	60	60	165	-	160	1275-1415
T-21504	TV 200220	2200kg	2,00m	1330	360	60	60	60	165	120	160	1275-1415
T-21505	TV 200280	2800kg	2,00m	1330	360	60	60	60	120/120	186	180	1275-1415
T-21506	TV 200350	3500kg	2,00m	1330	360	60	60	60	120/120	186	200	1275-1415



Timons réglables complets freinés

Référence	Type	PTAC	Frein	Anneau 42/68	Attache à boule
T-36510	161 VB-2	1600 kg	1634 / 2051	T-36520	T-35501
T-36511			2361		
T-36512	251 VB-2	2700 kg	1637 / 2051	T-36521	T-35502
T-36513			2361		
T-36514	351 VB-2	3500 kg	2051 / 2361		T-35503



Câble de rupture avec anneau

Pour commande de freinage
60S, 90S, 161 S, 251 S, SV 3,5

T-35265 Longueur 900 mm
T-35269 Pour timon réglable



Soufflets

Réf.	Type de commande	Masse
T-35275	60S - 90S	0,12
T-35276	161S - 251S	0,20
T-35277	SV 3,5	0,23



Amortisseurs

Réf.	Type de commande	Masse
T-35311	60S	0,50kg
T-35312	90S	0,50kg
T-35315	161S Gén. 92	1,00kg
T-35310	251S Gén. 92	1,20kg
T-35316	SV 3,5	1,70kg



Levier de frein + axe et écrou

Réf.	Type de commande	Masse
T-35155	60S - 90S3	2,40kg
T-35156	161S	2,20kg
T-35157	251S	2,50kg
T-35158	2,8 VB	-
T-35163	251/351 VB	-

› BOÎTES D'ATTACHES À BOULE



| Boîte d'attache AK

| Boîte d'attache KQ 14

| Boîte d'attache K 7,5

| Boîte d'attache AK7

| Stabilisateurs

Référence	Désignation	Fixation	Charge Statique	PTC
T-35501	Boîte d'attache AK 160	Ø 50	120 kg	1600 kg
T-35502	Boîte d'attache AK 300 Ø 35 / 40 / 45 / 50		120 kg	3000kg
T-35503	Boîte d'attache AK 35 Ø 35 / 40 / 45 / 50		200 kg	3500kg
T-35507	Boîte d'attache AK 160	Ø 35	120 kg	1600kg
T-34026	Boîte d'attache KQ 14	60 mm	100 kg	1400kg
T-34027	Boîte d'attache K 7,5	60 mm	75 kg	750kg
T-34028	Boîte d'attache AK 7	40 mm	75 kg	750kg
T-34029	Boîte d'attache AK 7	45 mm	75 kg	750kg
T-34030	Boîte d'attache AK 7	50 mm	75 kg	750kg

Réf.	PTC max.
T-36213	1300 kg
T-36220	2004 kg
T-36227	2000 kg
T-36228	3004 kg
T-36229	3504 kg

AL-KO

› CROCHETS



| Crochet boule Ø 50

Fixation 2 trous
Ø 17 x 90
PTC : 3,5 tonnes

| Boule ISO Ø 50

PTC : 3,5 tonnes

| Crochet fixe

Perçage 4 trous
Ø 17 40 x 90 mm
Pour rotule Ø 50
ou anneau 42 x 68
PTC : 3,5 tonnes

| Cache boule Ø 50

T-34040

| Chape de manoeuvre et de dépannage

Perçage 2 trous
Ø 17 x 90 mm
Traction pour rotule Ø 50 :
1,5 tonnes
Traction sur axe Ø 24 :
3,5 tonnes

T-34120

| Chape de manoeuvre et de dépannage

Perçage 4 trous
Ø 13 x 85,7 x 44,45 mm
Traction pour rotule Ø 50 :
3,5 tonnes
Traction sur axe Ø 32 :
8 tonnes

T-34141

› ANTIVOLS



| Boitier antivol non attelé

Pour attelage semi-automatique et automatique

T-36060



| Boitier antivol attelé et non attelé

Pour attelage semi-automatique et automatique

T-36065



| Antivol SAFETY

Pour AK 160 et AK 300

T-35111

Ø 35

T-35118

Ø 50



| Antivol SAFETY Ø 50

Pour AK 350 et AK 351

T-35120



| Antivol pour fermeture Automatique type KG 14

T-35116



| Antivol pour fermeture semi-automatique type AK7 et pour fermeture automatique type EM 150 RA, EM 220 RA, EM 300 RB, EM 350 RB

T-35115



| Antivol pour AK 1300

T-35121



| Antivol pour AK 160, 300 et 350

T-35117

› COMMENT IDENTIFIER UNE ROUE / JANTE

- A: Trou intérieur (alésage en mm)
- B: Cercle de trous en mm
- C: Longueur en pouce
- D: Nombre de trous
- E: Déport positif 20
- F: Largeur jante (4,5 J)

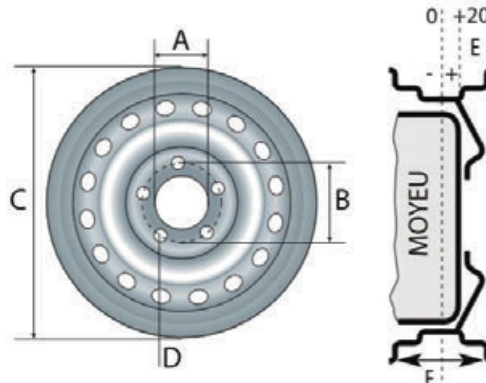

› ROUES STANDARDS



Roue complète	Perçage	Force	Pression en bars	Roue complète	Jante	Pneu	Chambre
3,50 x 8 - Moyeu incorporé	Ø 12	150	2,5	T-29101	T-29401	T-29201	T-29301
4,80 x 8 - Moyeu incorporé	Ø 12	224	3,5	T-29102	T-29401	T-29202	T-29301
3,50 x 8 - 4 plis	115 x 4	150	2,5	T-29103	T-29403	T-29201	T-29301
4,80 x 8 - 4 plis	115 x 4	224	3,5	T-29104	T-29403	T-29202	T-29301
4,80 x 8 - 6 plis	115 x 4	250	4,2	T-29105	T-29403	T-29205	T-29301
4,00 x 10 - 4 plis	115 x 4	250	3,5	T-29106	T-29406	T-29206	T-29306
4,50 x 10 - 4 plis	115 x 4	265	3,25	T-29107	T-29406	T-29207	T-29306
4,50 x 10 - 6 plis	115 x 4	300	4,2	T-29108	T-29406	T-29208	T-29306
5,00 x 10 - 6 plis	115 x 4	315	3,5	T-29109	T-29406	T-29209	T-29306
145 x 10	115 x 4	315	2,2	T-29110	T-29406	T-29210	T-29306
195/50 x 10	130 x 4	750	6	T-29139	-	-	-
195/50 x 10	140 x 5	750	6	T-29141	-	-	-

Roue complète	Perçage	Force	Pression en bars	Roue complète	Jante	Pneu	Chambre
155/70R12	130 x 4	650	6,2	T-29119	T-29419	T-29219	T-29319
	140 x 5	800	6,2	T-29120	T-29420		
	112 x 5	900	6,2	T-29920	-		
155R13C	130 x 4	615	4,5	T-29142	T-29421	T-29213	T-29311
	112 x 5	600	4,5	T-29942	T-29409		
165R13C	130 x 4	670	4,5	T-29162	T-29421	T-29235	T-29311
	112 x 5	670	4,5	T-29962	T-29409		
145/70R13	115 x 4	345	2,5	T-29163	T-29431	T-29222	T-29311
	100 x 4	345	2,5	T-29922	T-29432		
	130 x 4	345	2,5	T-29122	T-29411		
145/80R13	98 x 4	437	3,5	T-29161	T-29412	-	T-29311
	98 x 4	387	2,5	T-29152	T-29412		
155/70R13	130 x 4	387	2,5	T-29123	T-29421	T-29223	T-29311
	100 x 4	425	2,5	T-29923	T-29432		
	98 x 4	425	3	T-29135	T-29412		
165/70R13	130 x 4	437	2,5	T-29124	T-29421	T-29224	T-29311
	100 x 4	437	2,5	T-29924	T-29432		
	130 x 4	475	2,2	T-29145	T-29421		
175/70R13	100 x 4	475	2,2	T-29945	T-29432	T-29245	T-29311
	112 x 5	530	2,5	T-29950	T-29409		
	130 x 4	530	2,5	T-29125	T-29421		
185/70R13	112 x 5	600	3,5	T-29925	T-29409	T-29225	T-29311
	130 x 4	462	2,5	T-29143	T-29424		
165/70R14	140 x 5	462	2,5	T-29138	T-29416	T-29238	T-29315
	140 x 5	850	4,5	T-29116	T-29416		
185R14C	112 x 5	850	4,5	T-29916	T-29414	T-29216	T-29315
	140 x 5	560	2,5	T-29126	T-29416		
185/70R14	112 x 5	560	2,5	T-29926	T-29414	T-29226	T-29315
	100 x 4	750	4,5	T-29939	-		
	140 x 5	750	4,5	T-29941	-		
195/50R10	112 x 5	750	4,5	T-29941	-	T-29239	-
	140 x 5	750	4,5	T-29141	T-29470		
195/50R13	140 x 5	900	6,5	T-29147	-	-	-
	112 x 5	900	6,5	T-29947	-		
195/70R14	140 x 5	615	2,5	T-29140	T-29416	-	T-29315
195R14C	112 x 5	900	4,5	T-29171	T-29414	-	T-29315
215R14C	140 x 5	1 120	4,5	T-29118	T-29418	T-29218	T-29316
	112 x 5	1 120	4,5	T-29918	T-29433		



> ROUES DE MANUTENTION



| Misalo



| A bandage



| 16 x 4



| 18,7 x 8



| 18 x 9,5 x 8



| 16 x 6,5 x 8

Roue complète	Perçage	Force	Pression en bars	Référence	Jante	Matière	Pneu	Chambre
165/70R13	130 x 4	581	2,6	T-29701	T-29435	Acier Galvanisé	T-29235	T-29311
195/65R15	130 x 4	1512	2,3	T-29704	T-29437	Acier Galvanisé	T-29237	T-29320
6,50 x 10	5 x 140	1500	7,8	T-29705	-	Tôle	-	-
23,9 x 10	5 x 140	2000	8	T-29706	-	Tôle	-	-
Misalo Ø 260 avec roulement à rouleaux	25	40	2	T-29501	-	Plastique	T-29551	T-29601
Misalo Ø 260	25	40	2	T-29502	-	Plastique	T-29551	T-29601
Misalo Ø 400 avec roulement à rouleaux	25	100	2	T-29503	-	Plastique	T-29553	T-29301
Misalo Ø 400	25	100	2	T-29504	-	Plastique	T-29553	T-29301
Basse pression 16x6,50x8	115 x 4	280	1,9	T-29505	T-29655	Tôle	T-29555	T-29605
Basse pression 18x9,50x8	25	470	1,7	T-29517	-	Tôle	T-29554	-
Roue à bandage plein Ø 300	30	400	-	T-29506	-	-	-	-
16 x 4 - 6 plis	35	700	8	T-29507	T-29657	Aluminium	T-29557	T-29607
16 x 4 - 10 plis	35	1050	10	T-29508	T-29657	Aluminium	T-29558	T-29607
600 x 9 - 10 plis	130 x 4	1290	2,5	T-29510	T-29660	Aluminium	T-29560	T-29610

> ROUES POUR CHARIOTS HYDRAULIQUES



| 16 x 4



| 18,7 x 8



| 400 x 150

Roue complète	Roulement	Force	Pression en bars	Référence	Jante	Pneu	Réf. Roulement
18,7 x 8 gonflable	Roulement à rouleaux Ø 45	1900 kg	10	T-29525	T-29659	T-29559	T-27074
18,7 x 8 gonflable	Roulement à billes Ø 45	1900 kg	10	T-29516	T-29669	T-29559	T-27011
18,7 x 8 gonflable	Roulement à billes Ø 40	1900 kg	10	T-29513	T-29661	T-29559	T-27029
18,7 x 8 pleine	Roulement à rouleaux Ø 45	1900 kg	10	T-29522	T-29659	T-29561	T-27074
18,7 x 8 pleine	Roulement à billes Ø 45	1900 kg	10	T-29521	T-29669	T-29561	T-27011
18,7 x 8 pleine	Roulement à billes Ø 40	1900 kg	10	T-29523	T-29661	T-29561	T-27025
16 x 4 - 10 plis	Roulement à rouleaux Ø 35	-	8	T-29508	-	T-29558	T-27070
16 x 4 - 10 plis	Roulement à billes Ø 30	-	8	T-29520	T-29658	T-29558	T-27026
400 x 150 - Alésage 40	Roulement à billes Ø 40	-	-	T-29531	-	-	T-27029
400 x 200 - Alésage 60	Roulement à billes Ø 60	-	-	T-29532	-	-	T-27027
500 x 230 - Alésage 60	Roulement à billes Ø 60	-	-	T-29533	-	-	T-27027
500 x 150 - Alésage 60	Roulement à billes Ø 60	-	-	T-29535	-	-	T-27027



> GARDE-BOUES

- GARDE-BOUES DOUBLES - Acier galvanisé



| Modèle Européen

Désignation	Ig	L	H	Référence
A 1313	220	1400	350	T-31209
A 1414	230	1520	400	T-31211



| Modèle Renforcé

Désignation	Ig	L	H	Référence
A 1313	180	1410	270	T-31212.
A 1414	230	1610	330	T-31214.



| Modèle BM

Désignation	Ig	L	H	Référence
A 1313	235	1440	280	T-31217

- GARDE-BOUES SIMPLES - Acier galvanisé



| Modèle Européen

Désignation	Ig	L	H	Référence
A 13	220	750	350	T-31205
A 14	220	800	370	T-31207



| Modèle Renforcé

Désignation	Ig	L	H	Référence
A 13	180	770	300	T-31204.
A 14	230	880	340	a



| Modèle BM

Désignation	Ig	L	H	Référence
A 13	235	735	290	T-31215



Référence	Garde-boue seul	Ferrure	Garde-boue + Ferrure
Garde-boue l.8 (550 x 155 x 240)	Rouge	T-31114	T-31119
	Jaune		T-31151
	Turquoise		T-31152
	Gris		-
Garde-boue l. 10 (650 x 180 x 280)	Rouge	T-31116	T-31118
	Jaune		T-31161
	Turquoise		-
	Gris		-
Garde-boue l.13 (705 x 205 x 235)	Rouge	T-31121D T-31121G	T-31124 D/G
	Jaune		-
	Turquoise		T-31182 D/G
	Gris		T-31183 D/G
Garde-boue l.14 (790 x 228 x 380)	Rouge	T-31140	T-31126 D/G
	Jaune		T-31191 D/G
	Turquoise		T-31192 D/G
	Gris		-
Garde-boue l.10 R13 (650 x 205 x 280)	Rouge	T-31130D T-31130G	-
	Jaune		-
	Turquoise		-
	Gris		T-31173 D/G
Garde-boue plastique	Noir	-	-

> ACCESSOIRES DE ROUES



| Axe à souder et flasque moyeu pour roue de chariot
Flasque livrée avec 4 boulons

Désignation	Référence	Pour roues
Axe Ø 25 (avec rondelle et goupille)	T-30002	Roue Misalo
Axe Ø 40 (avec rondelle et goupille)	T-30003	Moyeu T-24101
Flasque perçage 4 trous 115 x 4	T-30102	Roue 16 x 6,5 x 8



| Bavette en caoutchouc pour roue 13"

Dimensions : 240 x 190
T-31250



| Bavette en caoutchouc pour roue 14"

Dimensions : 260 x 230
T-31251

> SUPPORTS ROUE DE SECOURS



| Support roue de secours porte-bateau

Pour roue 13 / 14 - Vendu avec brides
Montage sur porte treuil

T-30212 Sans brides
T-30214 Bride 80 x 40
T-30218 Bride 80 x 60
T-30222 Bride 100 x 50
T-30224 Bride 120 x 60



| Support roue de secours porte-bateau

Pour roue 8 - 10 fixé sur le timon

T-30211



| Support roue de secours RPMS

T-30216 RPMS 501 - 901
T-30312 RPMS 321 - 455



| Support roue de secours

T-30220 Série P
T-100629 BXX S 190 AB
T-30322 Série S A
T-30239 Série BM

> CALES DE ROUE



| Cale de roue pour porte-voiture

Avec caillobotis

T-30302



| Cale de roue standard ALKO

T-30310



| Support cale de roue ALKO

T-30311



| Cale de roue plastique avec support

T-30305

> ACCESSOIRES DE SUSPENSION



| Butée caoutchouc B100

Ø 115 - Ht: 133
Vis M16 - Lg: 45

T-07009



| Anneau de suspension 3 spires

L: 110 mm - lg: 35 mm
Vendu par 2

T-07010



| Anneau de suspension 5 spires

L: 110 mm - lg: 50 mm
Alésage: 2 x Ø 14
Vendu par 2

T-07015



| Anneau de suspension 8 spires

L: 140 mm - lg: 50 mm
Alésage: 2 x Ø 14
Vendu par 2

T-07016

| Butée caoutchouc Série P

Filetage Ø 8 - Ht: 72
Vis M8 - Lg: 15

T-55023

› POMPES HYDRAULIQUES MANUELLES



| Pompe hydraulique manuelle

Simple effet
Corps aluminium

T-32401 1 Litre



| Pompe hydraulique manuelle

Simple effet - Cuve plastique
Corps aluminium

T-32448 2 Litres
T-32449 3 Litres
T-32450 5 Litres
T-32451 7 Litres

| Levier de pompe

T-32403

| Levier de pompe

T-32453



| Pompe hydraulique manuelle acier

Simple effet

T-32405 2 Litres
T-32406 6 Litres
T-32416 2 Litres - Piston 21

| Double effet

T-32431 2 Litres - Piston 20
T-32434 4 Litres - Piston 16

| Support pompe

T-32407

| Levier de pompe

T-32408



| Pompe hydraulique manuelle éco

Simple effet - Cuve plastique

T-32476 4 Litres

| Support pompe

T-32407

| Levier de pompe

T-32408



› ACCESSOIRES DE POMPE HYDRAULIQUE MANUELLE



| Réservoir pour pompe éco

Capacité : 4 litres

T-32478



| Réservoir pour pompe manuelle

Capacité : 2 litres

T-70301



| Réservoir pour pompe manuelle

Capacité : 6 litres

T-70303



| Réservoir pour pompe aluminium

T-32447 3 Litres
T-32446 5 Litres
T-32445 7 Litres



| Tête de pompe

T-32412 Ø 12
T-32413 Ø 16
T-32411 Ø 20



| Levier de pompe aluminium

T-32415



| Bouchon de réservoir

Corps acier

T-32418



| Robinet pour pompe

Acier

T-32409



| Robinet pour pompe

Aluminium

T-32454

› POCHETTES DE JOINTS



| Pochette de joint pour pompe manuelle en aluminium

T-32424

| Pochette de joint pour tête de pompe

T-32425

T-32426

T-32427

Ø 12

Ø 16

Ø 20

| Pochette de joint pour vérins

Référence	Diamètre	Référence	Diamètre
T-32706	30	T-32761	60
T-32711	40	T-32771	70
T-32731	45	T-32781	80
T-32751	50	T-32746	90
T-32716	55	T-32786	100

► POMPES HYDRAULIQUES MANUELLES



I Vérin hydraulique simple effet

Ø 40 - Course : 200 mm
Force : 2,5 tonnes

T-32511

Ø 40 - Course : 300 mm
Force : 2,5 tonnes

T-32510

Autres dimensions sur demande



I Vérin 2 expansions BMS

Course : 620 mm

T-32515

I Palier Ø 40 mm

T-32517

I Raccord tournant

T-32516



I Vérin 3 expansions RBH

Course : 900 mm

T-32514

I Palier Ø 45 mm

T-32513

I Raccord tournant

T-32516



I Béquille hydraulique

Chape Ø 68
Course 190 mm

T-32509

► VÉRINS POUR CHARIOT HYDRAULIQUE



I Vérin avant à platine

Référence	Type	Ø	Course	Réf. kit joint
T-32710	U3040-U4040	40	225	T-32711
T-32715	U6040	55	225	T-32716
T-32720	U8040	60	225	T-32761
T-32725	U12040	70	225	T-32771
T-32735	U16040	80	225	T-32781
T-32745	U20040	90	225	T-32746



I Vérin arrière simple effet

Référence	Type	Ø	Course	Réf. kit joint
T-32730	U3040	40	150	T-32731
T-32750	U4040-V3520	55	150	T-32751
T-32760	U6040-U12040	60	150	T-32761
T-32770	U16040-V5020	70	150	T-32771
T-32780	U8040-U20040	80	150	T-32781

► CONNECTIQUES



I Flexible hydraulique

Référence	Type
T-32529	400 mm
T-32546	500 mm
T-32532	600 mm
T-32531	800 mm
T-32535	1700 mm
T-32533	2000 mm
T-32534	2400 mm

Autres longueurs sur demande



I Clapet parachute

T-32602



I Clapet double piloté

Vérin 7615

T-71359



I Clapet piloté

VB3 318

T-71485

T-32470 Électrique



I Robinet 2/3 voies 3/8

A : 2 voies

B : 3 voies

T-32600



I Robinet boisseau 3/8

T-32601



I Raccord hydraulique sur demande

► POMPES HYDRAULIQUES ÉLECTRIQUES



I Pompe hydraulique électrique mixte

12V-2000 W

T-32455

4 litres

T-32452

7 litres



I Pompe à main en ligne

Simple effet

Piston 20

T-32419



I Relai pompe électrique

T-32458



I Boîtier de commande électrique

T-32603



I Bouchon pompe électrique

T-33373



I Réservoir 7 L Pompe Electrique

T-33373

> QUINCAILLERIE



| Grenouillère
T-38030



| Grenouillère à clé
T-38031



| Charnière complète à boulonner
Livrée avec gond
L : 220 x 56
T-38052



| Amortisseur pour essieu
Petit modèle
Débattement: 160/220mm
Fixation: Ø10
T-38038



| Amortisseur pour essieu
Grand modèle
Débattement: 225/410mm
Fixation: Ø12
T-38036



| Vis de plancher

Référence	Autoforeuse
T-39504	5,5 x 38
T-39505	5,5 x 45

> FERMETURES



| Fermeture de ridelle
T-38044 105mm
T-38043 175mm



| Fermeture aile de mouche
T-38060 Droite
T-38061 Gauche



| Fermeture type « P »
T-38065 Droite
T-38066 Gauche



| Fermeture « P »
T-38051



| Fermeture de ridelle
Avec gâche
T-38050



| Fermeture à ressort
T-38082
T-38083 Petit modèle



| Fermeture excentrique
Petit modèle à boulonner
T-38081



| Fermeture excentrique
Grand modèle à souder
T-38085

> SANGLES D'ARRIMAGE



| Sangle d'arrimage 1 000kg
Longueur : 5 m - Largeur : 25 mm
Force : 1 000 kg
T-33201



| Sangle d'arrimage 2 500kg
Longueur : 5 m - Largeur : 35 mm
Force : 2 500 kg
T-33252



| Sangle d'arrimage 5 000kg
Longueur : 5 m - Largeur : 50 mm
Force : 5 000 kg
T-33301

> CONSOMMABLE



| Aérosol de galvanisation à froid
T-39801

> PLAQUE DE TARE

PTC : 500 Kg	ATTENTION La PV de 1000 kg est limitée (voir réglementation en vigueur)
PV : 230 Kg	
L : 3.30 m	
I : 1.98 m	
S : 6.53 m²	

| Plaque de Tare
T-70718

Lors de la commande des plaques de tare veuillez indiquer le n° de série de votre remorque.

› COFFRES (SUR DEMANDE)



| Coffre en aluminium
760 x 330 x 245mm



| Coffre de rangement étanche
Dimensions Extérieures : L 515 x l 220 x H 277mm
Dimensions Intérieures : L 457 x l 185 x H 232mm

› RAMPES



| Rampe de montée
acier galvanisée
Charge max : 250 kg par rampe.
T-40998 Longueur de 1,5 m
T-40988 Longueur de 2 m



› VÉRINS À GAZ



| Vérin à gaz

Référence	Force	Ø Tige	Lg Fixation	Course
T-33100	30 kg	8	405	160
T-33102	40 kg	8	405	160
T-33104	40 kg	8	600	250
T-33101	45 kg	8	490	200
T-33107	55kg	10	700	300
T-33103	60 kg	8	405	160
T-33105	60 kg	8	600	250
T-33106	80 kg	10	600	250
T-33108	80 kg	14	800	350
T-33109	130 kg	14	600	250
T-33110	150 kg	14	700	300
T-33111	150 kg	14	800	350

Autres modèles sur demande

› BÂCHES ET ACCESSOIRES



Bâche plate



Bâche haute

Pour commander une bâche pour remorque, veuillez envoyer par mail à :
j.schuller@mecanorem.com

Le type de bâche :

- Plate
- Haute
- Surélevée

Ensuite, inscrivez le n° de série de votre remorque pour que nous puissions vous envoyer la référence et le prix de la bâche adaptée à votre remorque.



| Crochet de bâche en acier
Hauteur : 31 mm
Largeur : 15 mm
T-33360



| Crochet de bâche en PVC
Série P
T-33371



| Sandow multibrands
Vendu au mètre
T-33369 Ø 5
T-33370 Ø 9



› ESSIEUX SUR MESURE

– FICHE DE RENSEIGNEMENTS POUR LA FABRICATION D' ESSIEUX –
« SUR MESURE »

RENSEIGNEMENTS :

Société : Adresse :

Nom :

Prénom : Téléphone :

– ESSIEUX FREINÉS –

Les informations contenues dans ce document sont la propriété exclusive de MECANOREM. Toute reproduction partielle ou intégrée sans l'accord écrit de MECANOREM est interdite.

<p>FORCE : 750Kg</p> <p><input type="checkbox"/></p>		<p>E.A.B = mm</p> <p>V.M = E.A.B + 440 mm</p> <p>Percage : 4 x 130 <input type="checkbox"/></p> <p>T-22560</p>	<p>Réf. essieux</p>
<p>FORCE : 900 Kg</p> <p><input type="checkbox"/></p>		<p>E.A.B = mm</p> <p>V.M = E.A.B + 450 mm</p> <p>Percage : 4 x 130 <input type="checkbox"/></p> <p>T-22561</p>	
<p>FORCE : 1350 Kg</p> <p><input type="checkbox"/></p>		<p>E.A.B = mm</p> <p>V.M = E.A.B + 450mm</p> <p>Percage : 4 x 130 <input type="checkbox"/></p> <p>5 x 112 <input type="checkbox"/></p> <p>5 x 140 <input type="checkbox"/></p> <p>T-22563</p> <p>T-22562</p> <p>T-22564</p>	
<p>FORCE : 1600 Kg</p> <p><input type="checkbox"/></p>		<p>E.A.B = mm</p> <p>V.M = E.A.B + 470mm</p> <p>Percage : 5 x 112 <input type="checkbox"/></p> <p>5 x 140 <input type="checkbox"/></p> <p>T-22565</p> <p>T-22566</p>	
<p>FORCE : 1800 Kg</p> <p><input type="checkbox"/></p>		<p>E.A.B = mm</p> <p>V.M = E.A.B + 500mm</p> <p>Percage : 5 x 112 <input type="checkbox"/></p> <p>5 x 140 <input type="checkbox"/></p> <p>T-22567</p> <p>T-22568</p>	

Délai d'expédition: 1 à 2 semaines
Prix : se reporter au tarif

CLIENT :

Type Remorque :

N° VHT :

NOU	SCANALURE	DATE	<p>MECANOREM REMORQUES Route de St-Sauveur - BP 306 50700 VALCORNES France T +33 2 33 81 81 44</p>	REPERCE	DESIGNATION	MATERIAU	TRAITEMENT
ESSIEU	8 BARS	15/06/2017		<p>REPERCE</p>	Fabrication essieu avec demi-essieux		
VERITE	C 108	15/06/2017					
PROVISE	C 108	30/06/2017					
							A3H
							1/14

- ESSIEUX SPÉCIAUX -

Essieu : freiné
Non freiné

Force : Kg

Perçage : 4 x 130
5 x 112
5 x 140
Autre :

Côte A :

Quantité :

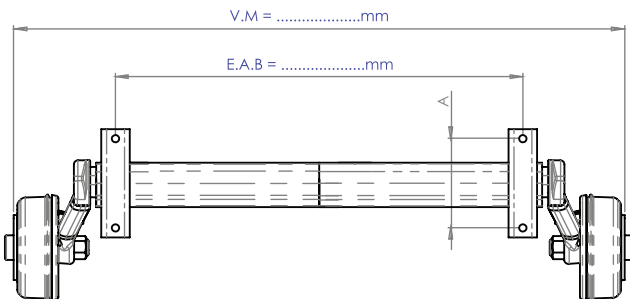

CLIENT :

Type Remorque:

N° VHT :

Délai et tarif uniquement sur devis

DESIGNÉ	R. RENARD	13/06/2017	MECANOREM REMORQUES Route de St-Sauveur - BP 305 50700 VALOGNES - France www.mecanorem.com	REFERENCE :	DESIGNATION:	A3H
VERIFÉ	C.VDB	13/06/2017		VERSION: A	ESSIEUX FREINES SPECIAUX	1/8
APPROUVE	C.VDB	13/06/2017		MATERIAU :	TRAITEMENT :	

- ESSIEU 500 / 750 Kg SANS FREIN -

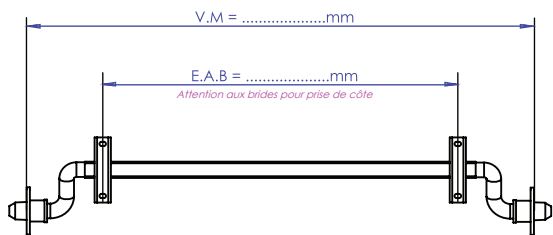

Sens des brides :

Sens A



Sens B



Bride courte

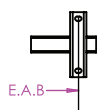

Bride longue

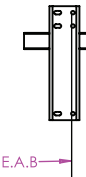

Essieu 500Kg SF :

Bride longue

Sens A

Sens B

Perçage

4 x 115

Réf. essieux

T-22006L

Bride courte

Sens A

Sens B

4 x 115

T-22006

Essieu 750Kg SF :

Bride longue

Sens A

Sens B

4 x 100

T-22018LPE

4 x 130

T-22018L

Bride courte

Sens A

Sens B

4 x 100

T-22018PE

4 x 130

T-22018

Délai d'expédition: 1 à 2 semaines
Prix : se reporter au tarif

CLIENT :

Type Remorque:

N° VHT :

DESIGNÉ	C.VDB	13/09/2017	MECANOREM REMORQUES Route de St-Sauveur - BP 305 50700 VALOGNES - France www.mecanorem.com	REFERENCE :	DESIGNATION:	A3H
VERIFÉ	C.VDB	13/09/2017		VERSION: A	Essieux 500Kg et 750Kg sans frein	1/1
APPROUVE	C.VDB	13/09/2017		MATERIAU :	TRAITEMENT :	

ARTICLES DE FREINS

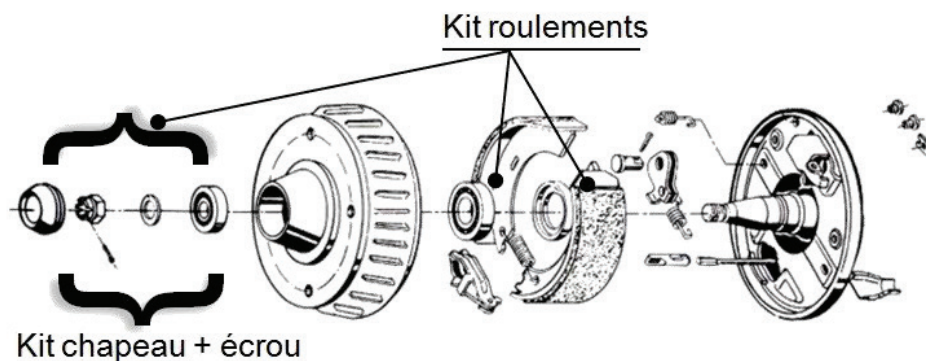

AL-KO	Type de freins	Tambours	Kit roulements		Kit garniture		
	N°	N°	Référence	N°	Référence	N°	Référence
	1637	362860	T-22360	275943	T-22340	275948	T-22330
	2051	362806	T-22361	275944	T-22341	275949	T-22331
	2361	560915	T-22362	275945	T-22342	275950	T-22332
	2361	383653	T-22363	275951	T-22343	275950	T-22332
	F306	367550	T-22365	-	T-22345	-	T-22335
	Sans Frein	-	-	560751	T-22346	560751	T-22369
	Waterproof	-	-	-	T-22347	1311409	T-22369WP

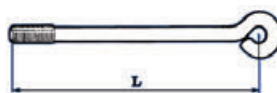

Tige de frein avec œil

Référence	Longueur	Ø
T-26145	1450	M10
T-26151	1600	M10
T-26150	1800	M10



Tige de frein fileté

Longueur	1000	1200	1500	2000	2500	3000	3000
Ø	M10	M10	M10	M10	M10	M10	M12
Référence	T-26110	T-26115	T-26137	T-26154	T-26156	T-26157	T-26141



AL-KO

Câbles de frein à boule pour freins 1637, 2051, 2361

Référence	Longueur
T-22381 B	530 mm
T-22380 B	770 mm
T-22382 B	890 mm
T-22370 B	1020 mm
T-22371 B	1130 mm
T-22383 B	1320 mm
T-22384 B	1430 mm
T-22385 B	1620 mm



AL-KO

Câbles de frein

Autres références sur demande

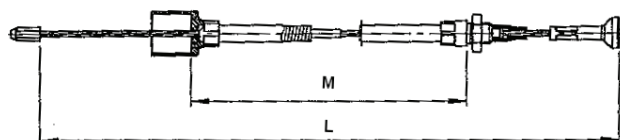

- PALONNIERS -



| Palonnier simple
T-26065 ALKO



| Palonnier double
T-26064 ALKO



| Serre câble Ø à étrier
T-16610



| Chape d'articulation de tringlerie
T-26171

› ROUEMENTS

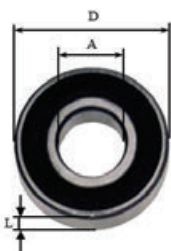

| Roulements droits

Référence	Type	D	A	L
T-27002	6002 E	32	15	9
T-27004	6202 E	35	15	11
T-27027	6212 E	110	60	22
T-27006	6003 E	35	17	10
T-27008	6203 E	40	17	12
T-27010	6303 E	47	17	14
T-27012	6004 E	42	20	12
T-27014	6204 E	46	20	14
T-27016	6304 E	52	20	15
T-27018	6005 E	47	25	12
T-27020	6205 E	52	25	15
T-27022	6305 E	62	25	17
T-27024	6006 E	55	30	13
T-27026	6206 E	62	30	16
T-27028	6306 E	72	30	19
T-27023	6007 E	62	35	14
T-27025	6208 E	80	40	18
T-27029	6308 E	90	40	23

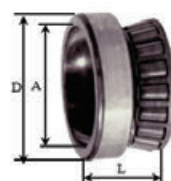

| Roulements côniques

Référence	Type	D	A	L
T-27039	30203	40	17	13
T-27040	30204	47	20	15
T-27042	30205	52	25	16,3
T-27044	30206	52	30	17,4
T-27046	30207	72	35	18,3
T-27048	30208	80	10	20
T-27049	30209	85	45	20,4
T-27041	30211	100	55	22,75
T-27050	32005	47	25	17,2
T-27051	32006	55	30	17,5
T-27052	32206	62	30	21,25

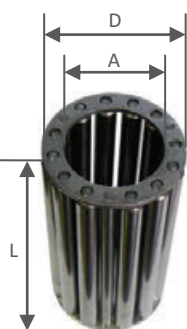

| Roulements à rouleaux

Référence	D	A	L	Utilisation
T-27068	40	30	85	Pour roues à bandage Ø 300
T-27070	50	35	82	Pour roues 16 x 4/6/10 plis
T-27072	60	40	115	Pour moyeu chariot 450 à 2 500
T-27074	60	45	98	Pour roues 18,7 x 8

> JOINTS



| Joint à lèvre (SPI)

Réf.	Ø int.	Ø ext.	Épaisseur
T-27301	25	52	7
T-27302	30	52	7
T-27309	30	47	7
T-27303	30	62	7
T-27315	32	52	7
T-27310	35	52	7
T-27304	35	62	7
T-27306	25	52	8
T-27305	42	72	8
T-27308	45	62	8
T-27311	45	68	8
T-27314	38	52	10



| Rondelle plate 43 x 80 x 6

T-39416

> BAGUES

Pour roue misalo Ø 260 - 400



| Bague Ø 20

T-29512



| Bague Ø 25

T-29511



| Bague Ø 25 + roulement
35 x 25 x 55

T-27066



| Goupille mécanindus 8 x 80

T-39602

> MOYEUX ET VIS DE ROUE



| Moyeu en acier

Réf.	Percage
T-24043	750 kg à souder 130 x 4
T-24041	750 kg à souder 115 x 4



| Essieu agraire

Vendu avec graisseur

Réf.	Percage
T-24105	Bout d'essieu CH 1000 / 1500 4 x 130
T-22805	Essieu agraire CH 2000 5 x 140
T-22806	Essieu agraire CH 2500 5 x 140

– KIT VIS DE ROUE –

Vendu sous blister



| Vis M10

Lot de 4

T-28010

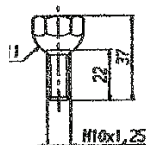

| Vis M12 x 150

Cônique 4 x 100 (unitaire)

T-22451

| Vis M12

Lot de 5

T-28012

| Vis M12 x150

Sphérique 5 x 112 (unitaire)

T-22449

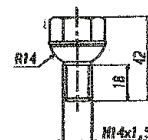
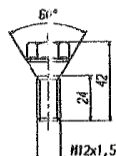

| Vis M14 x 150

Lot de 5

T-22375



| Moyeu avec roulement

Pour chariot
Alésage Ø 40
130 x 4

T-24101

> CABOCHONS



ALKO

| Cabochons ALKO

Vendu à l'unité
En acier à collerette

Réf.	Ø
T-24504	40
T-24505	48
T-24506	55
T-24507	56
T-24508	66



| Cabochons pour moyeu agraire

Vendu à l'unité
En acier à collerette

Réf.	Ø
T-24513	53
T-24512	63

BON DE COMMANDE



MECANOREM
REMORQUES

Service SAV :

Fax : +33 (0)2 33 95 45 40

E-mail : infomeca@mecanorem.com

MECANOREM

Route de Saint-Sauveur - BP 305
50700 Valognes
France

Client :

Code Client Mecanorem : Raison sociale :

Transport :

EXPRESS

Maxi : 30kg
J+1 ouvrable / 13h

MESSAGERIE

De 1 à 500 kg
2 à 3 jours ouvrés

**AVEC REMORQUE EN
COMMANDE**

Commande :

Référence	Libellé	Qté	Référence	Libellé	Qté
01			09		
02			10		
03			11		
04			12		
05			13		
06			14		
07			15		
08			16		

N.B. : Ligne N° _____ pour remorque

N° de série VHT :

--	--	--	--	--	--	--	--	--	--	--	--	--	--	--	--	--	--	--	--

N.B. : Ligne N° _____ pour remorque

N° de série VHT :

--	--	--	--	--	--	--	--	--	--	--	--	--	--	--	--	--	--	--	--

Document établi par : Signature :

Fonction :

CONDITIONS GENERALES : Habituelles pour le compte

MECANOREM

Locataire-gérant du fonds MECADIS - SIEGE SOCIAL : 100 rue Petit - 75165 PARIS CEDEX 19 - S.A.R.L. au capital de 830 000 €
RCS Paris 431 784 164 - APE 2920Z

AVIS TRES IMPORTANT

- Ce catalogue PIÈCES DÉTACHÉES annule les précédents ainsi que les anciennes références.

- Pour éviter les mauvaises interprétations, détruisez dès maintenant vos anciens catalogues.

Nous vous demandons de commander vos pièces par NUMÉRO DE RÉFÉRENCE afin d'éviter toute interprétation erronée et pour les pièces spéciales, donner le maximum de renseignements. Pour les garde-boues, merci d'indiquer le côté et le coloris.

CONDITIONS PARTICULIÈRES APPLICABLES AUX PIÈCES DÉTACHÉES

Toute commande de pièces détachées dont le montant total H.T. public est inférieur à 50€ est automatiquement facturée sans remise, ceci à cause des frais occasionnés par l'enregistrement, la préparation, l'emballage, l'expédition et la facturation.

CONDITIONS GENERALES DE VENTE

COMMANDES : Les commandes verbales, écrites ou remises à nos représentants ne sont définitives qu'après confirmation émanant de nous-mêmes. Dans tous les cas, elles doivent être accompagnées de bonnes et sérieuses références commerciales. Toute commande ferme et acceptée par nos Etablissements implique pour l'acheteur l'adhésion aux présentes conditions de vente notamment toutes indications contraires de leur part.

EXÉCUTION DES COMMANDES : Les incendies, inondations, bris de machine, grèves, guerre et tout autres accidents qui empêchent ou réduisent les fabrications sont considérées comme cas de force majeure et déchargent nos Etablissements de l'obligation de livrer.

DÉLAI DE LIVRAISON : Les délais de livraison sont donnés à titre indicatif, ils sont toujours indiqués de bonne foi et selon nos prévisions et possibilités au moment de l'offre. Les retards de livraison, sauf acceptation particulière de nos Etablissements, ne peuvent en aucun cas justifier l'annulation de la commande par l'acheteur ni donner lieu à des dommages et intérêts.

PRIX : Les prix énoncés sur nos propositions sont susceptibles de modifications en cas de variation des conditions économiques, et ceci même en cours d'exécution de commandes ou marchés.

GARANTIE : Les produits sont garantis contre tout défaut de matière ou de fabrication pour une durée de deux années à compter de la date de livraison. Les conseils techniques que nous serons susceptibles de donner, soit directement, soit par l'entremise de représentants, ne sauraient en aucun cas entraîner notre responsabilité notamment pour le choix des articles, leur utilisation ou les résultats obtenus. Notre seule garantie est strictement limitée au remplacement pur et simple, et nombre pour nombre, des pièces que nous aurons reconnues défectueuses et qui nous serons parvenues franco de port. Notre garantie ne s'étend pas aux conséquences qu'entraîneraient ces inconvénients ni aux dommages qui pourraient en résulter.

PRODUITS : Nous nous réservons le droit de modifier nos fabrications en fonction des impératifs techniques et de l'évolution de nos produits.

Les photos de ce catalogue sont non contractuelles.

EXPÉDITION : Nos marchandises sont vendues, prises et agréées à nos établissements. Si l'acheteur ne se présente pas pour l'agrément, il est censé s'en rapporter aux poids et quantités trouvés à nos établissements et portés sur le bordereau d'expédition.

EMBALLAGE : Nos prix s'entendent départ Usine. Toutes nos marchandises qu'elles soient expédiées ou livrées en port dû ou port payé voyagent pour le compte du destinataire qui doit exercer son recours contre le transporteur en cas d'incident.

RETOUR : Aucun retour de marchandises n'est accepté sans notre accord préalable. Après cet accord, nous ne pourrions échanger les marchandises contre d'autres de même valeur qu'à condition qu'elles nous soient parvenues en bon état sans avoir été utilisées et acceptées comme telles par nos services intérieurs.

PAIEMENT : Toutes nos factures sont payables à Valognes sans dérogation d'aucune sorte. Nos traites ou acceptations ainsi que le lieu de livraison ne peuvent opérer ni novation ni dérogation à cette clause attributive de juridiction. Le non-paiement d'une facture aux conditions prévues suspend toute livraison nouvelle, et de plus nous nous réservons le droit d'exiger le paiement immédiat des autres matériels, non encore arrivés à l'échéance de règlement, de suspendre ou même d'annuler l'exécution des autres commandes que nous aurions pu accepter.

CONTESTATION : Dans toutes contestations ou litiges, sans exception, les tribunaux de Valognes ou Cherbourg sont seuls compétents. Même en cas de demande incidente d'appel en garanties ou de pluralité de défendeurs, l'acceptation de traites, le paiement par chèque postal ou par tout autre mode, n'entraînent aucune dérogation à cette clause.

INDEX



A		E		Poignées de serrage	9 - 19
Accessoires de freinage	20	Embouts pour tubes	12	Poignées plastique	12
Accessoires pompe hydraulique	26 - 27	Embouts de plaques	9	Pompes hydrauliques manuelles	26
Accessoires pour feux	6	Ensembles divers	12 à 15	Pompe hydraulique électrique	27
Adaptateurs	9	Essieux agraire	34	Prise adaptateur	9
Aérosol de galvanisation	28	Essieux sur mesures	30 - 31	Prise d'accouplement	9
Amortisseurs d'attelage	20	F		Prise de raccordement	9
Amortisseurs pour essieux	28	Faisceaux	8	Profils	12
Ampoules	7	Ferrures de butée	17	R	
Anneaux de suspension	25	Ferrures de garde boue	24	Radio commande	5
Antivols	21	Ferrures support diabolos	16	Raccords	27
Attaches de commande de frein	20 - 21	Ferrures support skis	9	Raccord électrique	9
Axes	16	Fermetures de ridelles	28	Rallonge de feux	9
Axes à souder	25	Feux antibrouillard	7	Rampes d'éclairage	8
Axe de roue jockey	19	Feux de position	7	Rampes de montée	29
B		Feux de gabarit	7	Relais de pompe	27
Bâches	29	Feux éclairer de plaque	7	Renforts de butées	17
Bagues	34	Feux latéral de position	7	Reservoirs pompe hydraulique	26 - 27
Balanciers	16	Feux Multifonctions	7	Ressort support plaque	9
Batteries	9	Fixation pour support plaque		Robinets	26 - 27
Bavettes	25	Flèche	20	Rondelles d'arrêt	16
Béquilles	19	Flexibles hydraulique	27	Roues	22 - 23
Brides	4	G		Roues jockey	18
Boites d'attache à boule	21	Galets	10	Roues seules pour RJ	19
Boitier de commande		Garde boues	24	Roulements	33
Butées d'étraves	17	Gyrophares	7	S	
Butée en caoutchouc	25	Goupilles	9	Sangles d'arrimage	28
Bouchons	26 - 27	Goupilles mécanindus	34	Sandow	29
C		Grenouillères	28	Serres câbles	5
Câbles de freins	32	J		Serres câbles tiges de frein	33
Câbles électrique	8	Jantes	22 - 23	Skis tubes	9
Câbles de treuils	5	Joints	34	Socles de raccordement	9
Câbles de rupture	20	K		Soufflets	20
Cabochons	34	Kits de joints	26	Stabilisateurs	21
Cales de roues	25	Kits garnitures	32	Supports diabolos	16
Cardans	16	Kits roulements	32	Supports patins	16
Catadioptré	7	L		Supports roue de secours	25
Chambres à air	22 - 23	Leviers de pompes	26	Supports treuils	17
Chandelles	17	Leviers de frein	20	T	
Chape d'articulation tringlerie	33	M		Tambours	32
Clapet	27	Manivelles de treuils	5	Tiges de freins	32
Coffres de rangement	29	Moyeux	34	Timons	20
Colliers de roue jockey	19	O		Treuils	5
Commandes de freins	20	Omégas	4	Triangle	7
Cône	12	P		V	
Connectiques hydraulique	27	Palonniers	33	Vérins	27
Crochets d'attelage	21	Patins	10	Vérins à gaz	29
Crochets de bâches	29	Plaque de tare	28	Vis de blocage	9
Crochets de treuils	5	Plaquettes d'assemblage	4	Vis de plancher	28
D		Platines porte treuil	5		
Diabolos	10	Pneus	22 - 23		

Votre revendeur proche de chez vous sur

WWW.MECANOREM.COM



Découvrez toute la gamme **MECANOREM**



GAMME NAUTISME



GAMME UTILITAIRE



MECANOREM
REPORQUES

MECANOREM - locataire-gérant du fonds MECADIS - S.A.R.L. au capital de 830'000€
- Siège social : 100 rue Petit 75019 PARIS - 431 784 164 R.C.S. PARIS - N° TVA Intra-
communautaire : FR 51 431 784 164
Document non contractuel. Nous nous réservons le droit de modifier nos fabrications en
fonction des impératifs techniques ou réglementaires, et de l'évolution des produits.
Copyright Remorques MECANOREM - 09/2017
Conception & Création : ATM-COMMUNICATION